

KATALOG PRODUKTÓW 2021

Rynny i systemy odwodnienia dachu

Akcesoria dachowe

Obróbki blacharskie

Systemy elewacyjne

Elewacje perforowane

Blacha płaska

Maszyny i narzędzia blacharskie

Niniejszy katalog produktów stanowi jedynie informację handlową oraz jest zaproszeniem do zawarcia umowy w rozumieniu art. 71 kc i nie może być uznawany za ofertę w rozumieniu art. 66 ust. 1 kc.

Całość sprzedaży prowadzona jest przez sieć firm handlowych – dystrybutorów RHEINZINK.

Wersja: 1/2021

Prosimy pytać o aktualne wersje u dystrybutorów RHEINZINK.



RYNNY I SYSTEMY ODWODNIENIA DACHU

- UKRYTE I WISZĄCE
- GRUBOŚĆ BLACH ZGODNIE Z NORMĄ PN-EN 612
- 40 LAT GWARANCJI
- PATYNA ODPORNA NA ZARYSOWANIA

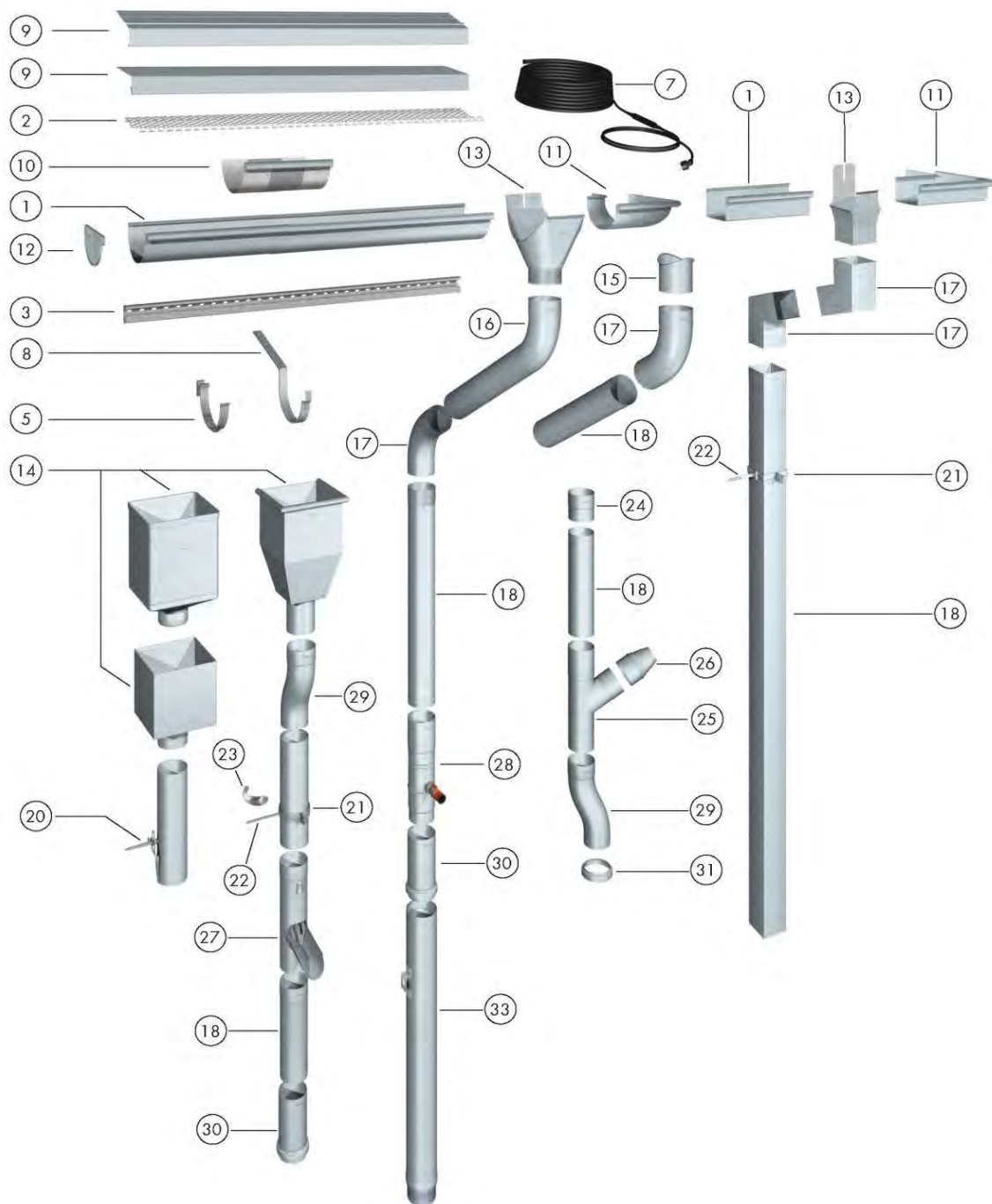

- | | | | |
|--------------------------|------------------------|----------------------------|-----------------------------|
| 1 Rynna | 10 Dylatacja | 17 Kolanko | 25 Trójnik |
| 2 Osłona przeciw liściom | 11 Narożnik | 18 Rura spustowa | 26 Redukcja |
| 3 Szyna montażowa | 12 Denko | 20 Uchwyt rury uniwersalny | 27 Rewizja z klapką |
| 5 Rynhak obrotowy | 13 Sztucer podwieszany | 21 Obejma | 28 Zbieracz wody deszczowej |
| 7 Kabel grzewczy | 14 Kosz zlewowy | 22 Szyft | 29 Kolanko cokołu |
| 8 Rynhak połaciowy | 15 Sztucer lutowany | 23 Półwulsta | 30 Rewizja przesuwna |
| 9 Pas okapowy | 16 Rura z kolankiem | 24 Mufa | 31 Kapa |
| | | | 33 Rura do kanalizacji |

Rynna półokrągła, długość 3 m, grubość zgodna z wymaganiami klasy A wg normy PN-EN 612

rozmiar mm	CLASSIC wazlblank		prePATINA blaugrau		prePATINA schiefergrau z folią	
	nr artykułu	/grubość mm	nr artykułu	/grubość mm	nr artykułu	/grubość mm
400 (192)	111 1017	/0,80	411 1017	/0,80	3611 1017	/0,80
333 (153)	111 1061	/0,70	411 1061	/0,70	3611 1061	/0,70
280 (127)	111 1074	/0,70	411 1074	/0,70	3611 1074	/0,70
250 (105)	111 1108	/0,65	411 1089	/0,70	3611 1089	/0,70

Rynna prostokątna, długość 3 m, grubość zgodna z wymaganiami klasy A wg normy PN-EN 612

rozmiar mm	grubość mm	CLASSIC wazlblank		prePATINA blaugrau		prePATINA schiefergrau z folią	
		nr artykułu		nr artykułu		nr artykułu	
400 (150)	0,80	-	-	411 3011		-	-
333 (120)	0,70	111 3058		411 3058		3611 3058	

Rynna prostokątna wciskana (balkonowa), długość 3 m, grubość zgodna z wymaganiami klasy A wg normy PN-EN 612

rozmiar mm	grubość mm	CLASSIC wazlblank		prePATINA blaugrau		prePATINA schiefergrau	
		nr artykułu		nr artykułu		nr artykułu	
200 (70)	0,70	111 3200		411 3200		-	-

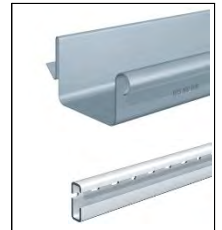
Szyna aluminiowa montażowa (przekrój ceowy)

długość mm	wym. przekr. (mm)	nr artykułu	
3000	48x18	993 6003	

Rura spustowa, okrągła, spawana wysokociepłotliwościowo (szew bez zakładu), grubość zgodna z wymaganiami normy PN-EN 612

rozmiar mm	CLASSIC wazlblank		prePATINA blaugrau		prePATINA schiefergrau	
	nr art..	/dł. m /gr. mm	nr art..	/dł. m /gr. mm	nr art..	/dł. m /gr. mm
150	112 1071	/2 /0,70	412 1071	/2 /0,70	-	-
120	112 1611	/2 /0,70	412 1611	/2 /0,70	3512 1611	/2 /0,70
100	112 1662	/3 /0,65	412 1658	/3 /0,70	3512 1612	/2 /0,70
80	112 1664	/3 /0,65	412 1660	/3 /0,70	3512 1614	/2 /0,70
60	112 1624	/2 /0,65	412 1625	/2 /0,70	-	-

Rura spustowa, kwadratowa, długość 2 m, spawana wysokociepłotliwościowo (szew bez zakładu), grubość zgodna z wymaganiami normy PN-EN 612

rozmiar mm	grubość mm	CLASSIC wazlblank		prePATINA blaugrau		prePATINA schiefergrau z folią	
		nr artykułu		nr artykułu		nr artykułu	
120	0,80	-	-	412 4009		-	-
100	0,70	112 4051		412 4051		3512 4051	

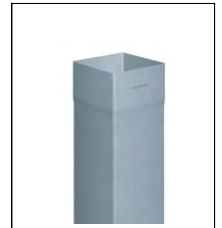
Dylatacja rynny półokrągłej, długość 260 mm

rozmiar mm	grubość mm	CLASSIC wazlblank		prePATINA blaugrau		prePATINA schiefergrau	
		nr artykułu		nr artykułu		nr artykułu	
400 (192)	0,80	115 1016		415 1016		3515 1016	
333 (153)	0,80	115 1021		415 1021		3515 1021	
280 (127)	0,80	115 1035		415 1035		3515 1035	
250 (105)	0,80	115 1041		415 1041		3515 1041	

Dylatacja rynny prostokątnej, długość 260 mm

rozmiar mm	grubość mm	CLASSIC wazlblank		prePATINA blaugrau		prePATINA schiefergrau	
		nr artykułu		nr artykułu		nr artykułu	
400 (150)	0,80	-	-	415 2012		-	-
333 (120)	0,80	115 2027		415 2027		3515 2027	

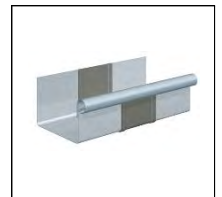



Sztucer podwieszany, do rynny półokrągłej

rozmiar mm	CLASSIC walcblank		prePATINA blaugrau		prePATINA schiefergrau	
	nr artykułu		nr artykułu		nr artykułu	
400 (192) / 120	113 2240		413 2240		3513 2240	
333 (153) / 100	113 2241		413 2241		3513 2241	
333 (153) / 120	113 2151		413 2151		-	
280 (127) / 100	113 2094		-		-	
280 (127) / 80	113 2041		413 2041		3513 2041	
250 (105) / 80	113 2061		413 2061		3513 2061	



Sztucer, do rynny prostokątnej i rury okrągłej

rozmiar mm	CLASSIC walcblank		prePATINA blaugrau		prePATINA schiefergrau	
	nr artykułu		nr artykułu		nr artykułu	
400 (150) / 120	-		413 2301 podw.		-	
333 (120) / 100	113 2314 podw.		413 2314 podw.		3513 2314 podw.	
200 (70) / 60	113 2348 podw.		413 2348 podw.		-	
200 (70) / 60	113 2549 lutowany		-		-	



Sztucer, do rynny prostokątnej i rury kwadratowej

rozmiar mm	CLASSIC walcblank		prePATINA blaugrau		prePATINA schiefergrau	
	nr artykułu		nr artykułu		nr artykułu	
400 (150) / 120	-		413 2283 Typ 2		-	
333 (120) / 100	113 2281 Typ 1		413 2281 Typ 1		3513 2282 Typ 2	



Kosz zlewowy, standardowy

średnica mm	wymiary mm	CLASSIC walcblank		prePATINA blaugrau		prePATINA schiefergrau	
		nr artykułu		nr artykułu		nr artykułu	
120	240×240	113 2701		413 2701		3513 2701	
100	220×220	113 2716		413 2716		3513 2716	
80	220×220	113 2722		413 2722		3513 2722	



Kosz zlewowy Quadro, prostopadłościenny

średnica mm	wymiary mm	CLASSIC walcblank		prePATINA blaugrau		prePATINA schiefergrau	
		nr artykułu		nr artykułu		nr artykułu	
100	240×240	113 2718		413 2718		-	

wysokość: 388 mm



Kosz zlewowy Kubus, sześcienny

średnica mm	wymiary mm	CLASSIC walcblank		prePATINA blaugrau		prePATINA schiefergrau	
		nr artykułu		nr artykułu		nr artykułu	
100	300×300	113 2789		413 2789		-	
80	300×300	-		-		-	
100	200×200	113 2788		413 2788		3513 2788	
80	200×200	-		413 2786		3513 2786	



Kosz zlewowy, trójkątny

średnica wylewki mm	CLASSIC walcblank		prePATINA blaugrau		prePATINA schiefergrau	
	nr artykułu		nr artykułu		nr artykułu	
100 naścienny (zew.)	-		-		3513 2726	
80 naścienny (zew.)	113 2725		413 2725		3513 2725	
100 narożny (wew.)	113 2728		413 2728		3513 2728	
80 narożny (wew.)	113 2727		413 2727		3513 2727	

Narożnik rynny półokrągłej, zewnętrzny, 90°

rozmiar mm	grubość mm	CLASSIC wazlblank		prePATINA blaugrau		prePATINA schiefergrau	
		nr artykułu		nr artykułu		nr artykułu	
400 (192)	0,80	111 4327		411 4327		3511 4327	
333 (153)	0,70	111 5319		411 5319		3511 5319	
280 (127)	0,70	111 5323		411 5323		3511 5323	
250 (105)	0,70	111 5338		411 5338		3511 5338	

Narożnik rynny półokrągłej, wewnętrzny, 90°

rozmiar mm	grubość mm	CLASSIC wazlblank		prePATINA blaugrau		prePATINA schiefergrau	
		nr artykułu		nr artykułu		nr artykułu	
400 (192)	0,80	111 4346		411 4346		3511 4346	
333 (153)	0,70	111 5357		411 5357		3511 5357	
280 (127)	0,70	111 5361		411 5361		3511 5361	
250 (105)	0,70	111 5376		411 5376		3511 5376	

Narożnik rynny prostokątnej, zewnętrzny, 90°

rozmiar mm	grubość mm	CLASSIC wazlblank		prePATINA blaugrau		prePATINA schiefergrau	
		nr artykułu		nr artykułu		nr artykułu	
400 (150)	0,80	-	-	411 5401		-	-
333 (120)	0,70	111 5410		411 5410		3511 5410	
200 (70)	0,65	111 5421		411 5412		-	-

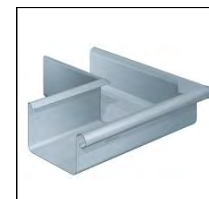
Narożnik rynny prostokątnej, wewnętrzny, 90°

rozmiar mm	grubość mm	CLASSIC wazlblank		prePATINA blaugrau		prePATINA schiefergrau	
		nr artykułu		nr artykułu		nr artykułu	
400 (150)	0,80	-	-	411 5431		-	-
333 (120)	0,70	111 5440		411 5440		3511 5440	
200 (70)	0,65	111 5451		411 5442		-	-

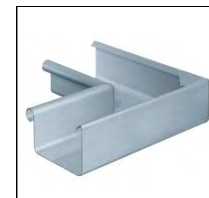
Denko płaskie rynny półokrągłej, lewe

rozmiar mm	CLASSIC wazlblank		prePATINA blaugrau		prePATINA schiefergrau	
	nr artykułu		nr artykułu		nr artykułu	
400 (192)	113 1011		413 1011		3513 1011	
333 (153)	113 1026		413 1026		3513 1026	
280 (127)	113 1031		413 1031		3513 1031	
250 (105)	113 1045		413 1045		3513 1045	

Denko płaskie rynny półokrągłej, prawe

rozmiar mm	CLASSIC wazlblank		prePATINA blaugrau		prePATINA schiefergrau	
	nr artykułu		nr artykułu		nr artykułu	
400 (192)	113 1079		413 1079		3513 1079	
333 (153)	113 1083		413 1083		3513 1083	
280 (127)	113 1098		413 1098		3513 1098	
250 (105)	113 1102		413 1102		3513 1102	





Denko rynny prostokątnej, lewe

rozmiar mm	CLASSIC walzblank		prePATINA blaugrau		prePATINA schiefergrau	
	nr artykułu		nr artykułu		nr artykułu	
400 (150)	-	-	413 1318		-	-
333 (120)	113 1322		413 1322		3513 1322	
200 (70)	113 1341		413 1341		-	-



Denko rynny prostokątnej, prawe

rozmiar mm	CLASSIC walzblank		prePATINA blaugrau		prePATINA schiefergrau	
	nr artykułu		nr artykułu		nr artykułu	
400 (150)	-	-	413 1361		-	-
333 (120)	113 1375		413 1375		3513 1375	
200 (70)	113 1394		413 1394		-	-



Kolanko 72°

rozmiar mm	CLASSIC walzblank		prePATINA blaugrau		prePATINA schiefergrau	
	nr artykułu		nr artykułu		nr artykułu	
150	113 3105		413 3105		-	-
120	113 3271		413 3271		3513 4291	
100	113 3272		413 3272		3513 3272	
80	113 3274		413 3274		3513 3274	
60	113 3276		-	-	-	-



Kolanko 60°

rozmiar mm	CLASSIC walzblank		prePATINA blaugrau		prePATINA schiefergrau	
	nr artykułu		nr artykułu		nr artykułu	
150	113 3001		413 3001		-	-
120	113 3014		413 3014		3513 4290	
100	113 3029		413 3262		3513 3262	
80	113 3266		413 3266		3513 3266	
60	113 3071		413 3265		-	-

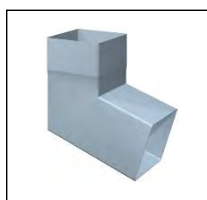

Kolanko do rury kwadratowej

rozmiar mm/kąt	CLASSIC walzblank		prePATINA blaugrau		prePATINA schiefergrau	
	nr artykułu		nr artykułu		nr artykułu	
100/72°	113 3295		413 3295		3513 3295	



Kolanko cokołu, odsadzka 60 mm

rozmiar mm	długość mm	CLASSIC walzblank		prePATINA blaugrau		prePATINA schiefergrau	
		nr artykułu		nr artykułu		nr artykułu	
120	268	113 3306		413 3306		-	-
100	240	113 3301		413 3301		3513 3301	
80	220	113 3303		413 3303		-	-

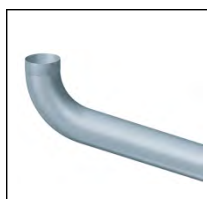

Rura z kolankiem, 72°

rozmiar mm	długość mm	CLASSIC walzblank		prePATINA blaugrau		prePATINA schiefergrau	
		nr artykułu		nr artykułu		nr artykułu	
100	1000	113 2861*		413 2861*		-	-
80	1000	113 2864*		413 2864*		-	-

Trójnik 60°

rozmiar mm	CLASSIC walzbłank		prePATINA blaugrau		prePATINA schiefergrau	
	nr artykułu		nr artykułu		nr artykułu	
120/100	113 4270		413 4270*		-	-
100/100	113 4271		413 4272		-	-

Rewizja rury spustowej, z klapką

rozmiar mm	CLASSIC walzbłank		prePATINA blaugrau		prePATINA schiefergrau	
	nr artykułu		nr artykułu		nr artykułu	
120	113 4651		413 4651		3513 4652	
100	113 4666		413 4666		3513 4666	
80	113 4685		413 4685		3513 4653	

Rewizja rury spustowej, przesuwna

rozmiar mm	CLASSIC walzbłank		prePATINA blaugrau		prePATINA schiefergrau	
	nr artykułu		nr artykułu		nr artykułu	
120	113 4901		413 4901		3513 4901	
100	113 4902		413 4902		3513 4902	
80	113 4904		413 4904		3513 4904	

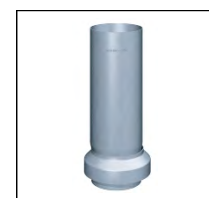
Mufa rury spustowej

rozmiar mm	CLASSIC walzbłank		prePATINA blaugrau		prePATINA schiefergrau	
	nr artykułu		nr artykułu		nr artykułu	
120	113 3451		413 3451		3513 3451	
100	113 3452		413 3452		3513 3452	
80	113 3454		413 3454		3513 3454	
60	113 3456		413 3456		-	-

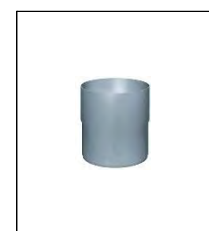
Kapa do rury

rozmiar mm	CLASSIC walzbłank		prePATINA blaugrau		prePATINA schiefergrau	
	nr artykułu		nr artykułu		nr artykułu	
120 / 150	113 4575		413 4575		-	-
120 / 180	113 4518		413 4518		-	-
100 / 116	113 4613		413 4613		3513 4613	
100 / 150	113 4537		413 4537		-	-
80 / 116	113 4632		413 4632		3513 4632	
80 / 150	113 4556		413 4556		-	-

Obejma rury, z materiału RHEINZINK bez sztyftu (NOWY wzmocniony gwint zamykający)

rozmiar mm	CLASSIC walzbłank		prePATINA blaugrau		prePATINA schiefergrau	
	nr artykułu		nr artykułu		nr artykułu	
150	135 4233		435 4233		-	-
120	135 4232		435 4232		3535 4232	
100	135 4231		435 4231		3535 4231	
80	135 4229		435 4229		3535 4229	
60	135 4227		435 4227		-	-

Obejma rury kwadratowej z materiału RHEINZINK bez sztyftu (NOWY wzmocniony gwint zamykający)

rozmiar mm	CLASSIC walzbłank		prePATINA blaugrau		prePATINA schiefergrau	
	nr artykułu		nr artykułu		nr artykułu	
120	-	-	433 6910		-	-
100	133 6908		433 6908		3533 6908	



*) Do wyczerpania zapasów

Wymiary podano wg normy PN-EN 612 (w nawiasach odpowiadające średnice); haki wg PN-EN 1462

Nowość w ofercie



Rynhak półokrągły w osłonie z materiału RHEINZINK, S/S

rozmiar mm	szer. × gr. mm	CLASSIC walcblank		prePATINA blaugrau		prePATINA schiefergrau	
		nr artykułu		nr artykułu		nr artykułu	
400 (192)	25×6	135 1071		435 1071		3535 1071	
333 (153)	25×6	135 1084		435 1084		3535 1084	
280 (127)	25×6	135 1099		435 1099		3535 1099	
250 (105)	25×6	135 1103		435 1103		3535 1103	



Rynhak półokrągły ocynkowany, (S = sprężyna, N = nosek)

rozmiar mm	wymiar przekroju mm	N/S		S/S	
		nr artykułu		nr artykułu	
400 (192)	30×5	133 5032		133 5233	
333 (153)	30×5	133 5047		133 5248	
280 (127)	30×5	133 5051		133 5252	
250 (105)	25×4	133 5085		-	-



Rynhak półokrągły czołowy w osłonie z materiału RHEINZINK, N/S

rozmiar mm	wymiar przekroju mm	prePATINA blaugrau		prePATINA schiefergrau	
		nr artykułu		nr artykułu	
333 (153)	30×5	433 5100		3533 5100	
280 (127)	30×4	433 5101		3533 5101	



Rynhak półokrągły czołowy ocynkowany, N/N

rozmiar mm	wymiar przekroju mm	do obróbki na rąbek (odsadzony)			
		nr artykułu		nr artykułu	
333 (153)	30×4	833 5100		833 5122	
280 (127)	30×4	833 5101		833 5121	
250 (105)	25×4	833 5102		833 5120	

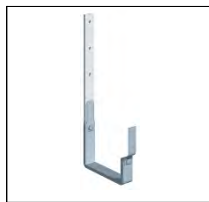

Rynhak prostokątny w osłonie z materiału RHEINZINK, (N = nosek, S = sprężyna)

rozmiar mm	wymiar przekroju mm	CLASSIC walcblank S/S		prePATINA blaugrau S/S		prePATINA schiefergrau S/S	
		nr artykułu		nr artykułu		nr artykułu	
400 (150)		-	-	435 1200		-	-
333 (120)		135 1201		435 1201		3535 1201	



Rynhak prostokątny czołowy w osłonie z materiału RHEINZINK, N/S

rozmiar mm	wymiar przekroju mm	prePATINA blaugrau		prePATINA schiefergrau	
		nr artykułu		nr artykułu	
400 (150)	30×4	433 5126		-	-
333 (120)	30×4	433 5125		3533 5125	



Rynhak prostokątny ocynkowany, (N = nosek, S = sprężyna)

rozmiar mm	szer. × gr. mm	połaciowy N/S		czołowy N/N		czołowy N/N do obróbki na rąbek (odsadzony)	
		nr artykułu		nr artykułu		nr artykułu	
400 (150)	30×4	833 6121		-	-	-	-
333 (120)	30×4	833 6120		833 5125		833 5130	

Rynhak półokrągły obrotowy aluminiowy

rozmiar mm	CLASSIC wazblank		prePATINA blaugrau		prePATINA schiefergrau	
	nr artykułu		nr artykułu		nr artykułu	
333 (153)	-	-	993 5003		993 5012	
280 (127)	-	-	993 5005		993 5013	

Szyna aluminiowa montażowa (przekrój ceowy)

długość mm	wymiar przekroju mm	nr artykułu	
3000	48x18	993 6003	

Zbieracz wody deszczowej z szybkozłączem, zawór GARDENA ½", wąż długości 1 m o przekroju 1" do połączenia z beczką

rozmiar mm	CLASSIC wazblank		prePATINA blaugrau		prePATINA schiefergrau	
	nr artykułu		nr artykułu		nr artykułu	
100	113 4696		413 4696		3513 4696	
80	113 4695		413 4695		3513 4695	

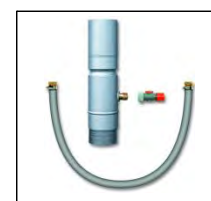
Wulsta pojedyncza

rozmiar mm	CLASSIC wazblank		prePATINA blaugrau		prePATINA schiefergrau	
	nr artykułu		nr artykułu		nr artykułu	
120	113 4317		413 4317		3513 4317*	
100	113 4321		413 4321		3513 4321*	
80	113 4337		413 4337		-	-

Redukcja

rozmiar mm	CLASSIC wazblank	
	nr artykułu	
100 - 60	113 4280	

Rura końcowa, łącznik do kanalizacji

rozmiar mm	długość mm	prePATINA blaugrau		prePATINA schiefergrau	
		nr artykułu		nr artykułu	
125	1060	1913 2886		-	-
110	1060	1913 2887		1913 2888	

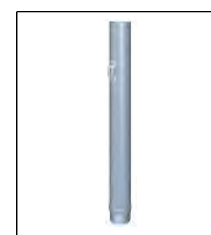
Ośłona przeciw liściom

rozmiar mm	długość mm	CLASSIC wazblank	
		nr artykułu	
333 (153)	2000	111 8002	
280 (127)	2000	111 8001	

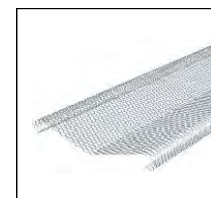
Szyft do obejmy, ocynkowany

długość mm	nr artykułu	
300	835 4219	
200	135 4218	
100	135 4217	



opakowanie zbiorcze 50 szt.

*) Do wyczerpania zapasów

Wymiary podano wg normy PN-EN 612 (w nawiasach odpowiadające średnice)



Uchwyt rury uniwersalny, stal nierdzewna, zawiera uchwyt do przewodu odgromowego

długość sztyftu mm	nr artykułu	
200	939 9051	
opakowanie zbiorcze 20 szt.		



Kabel grzewczy do systemu rynnowego, koszy i koryt dachowych (zawiera perforowane taśmy mocujące)

długość m	nr artykułu	
10	1993 5101	
15	1993 5102	
20	1993 5103	



Klej do rynien RHEINZINK

pojemność ml	nr artykułu	
310	980 0280	
opakowanie zbiorcze 12 szt.		

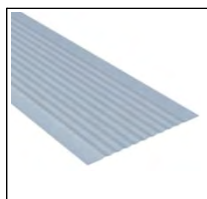

Łącznik UDS

rozmiar mm	CLASSIC walcblank	
	nr artykułu	
0,80 × 250 × 3 000	114 0091	
0,80 × 333 × 3 000	114 0090	



RHEINZINK-GRANUM

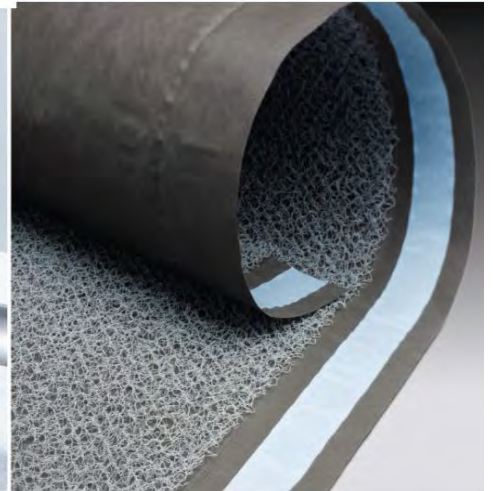

AKCESORIA DACHOWE

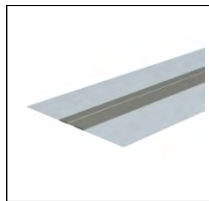

Taśma dylatacyjna

	CLASSIC walcblank	
rozmiar mm	nr artykułu	
6000×375×0,70	115 3019	

zawartość opak. zbiorczego 12 m



Taśma uszczelniająca rąbek

długość m	nr artykułu	
18	180 0278	

zawartość opak. zbiorczego 11 szt.

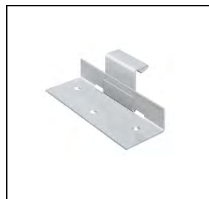

Łapki przesuwne, do mocowania blachy, wykonane z materiału RHEINZINK

rodzaj	nr artykułu	
do 10 m	113 5017	
do 16 m	113 5036	

zawartość opakowania zbiorczego 200 szt.



Łapki stałe, do mocowania blachy, wykonane z materiału RHEINZINK

rodzaj	nr artykułu	
stałe	113 5021	

zawartość opakowania zbiorczego 200 szt.

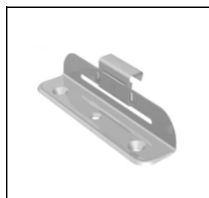

Łapki przesuwne CLIPFIX, nierdzewne, standard

rodzaj	nr artykułu	
S	1413 5064	

zawartość opakowania zbiorczego 150 szt.



Łapki stałe CLIPFIX, nierdzewne, standard

rodzaj	nr artykułu	
S	1413 5014	

zawartość opakowania zbiorczego 300 szt.

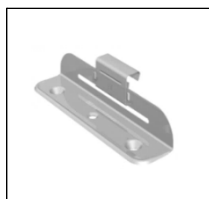

Łapki przesuwne CLIPFIX, nierdzewne, wysokie (do maty)

rodzaj	nr artykułu	
H	1413 5065	

zawartość opakowania zbiorczego 150 szt.



Łapki stałe CLIPFIX, nierdzewne, wysokie (do maty)

rodzaj	nr artykułu	
H	1413 5015	

zawartość opakowania zbiorczego 300 szt.



Wkrętarka - RHEINZINK-CLIPFIX 2.0*

nr artykułu		
939 9062		

zestaw zawiera stopkę do łapek, ładowarkę i dodatkowy akumulator



Wkręty pojedyncze CLIPFIX, e-coating (opakowanie zawiera bit)

rozmiar mm	nr artykułu	
4×30	939 9058	

zawartość kartonu 500 szt.



Taśma wkrętów CLIPFIX nierdzewne

rozmiar mm	nr artykułu	
4×30	1439 9056	

zawartość kartonu 1000 szt.



Taśma wkrętów CLIPFIX, e-coating

rozmiar mm	nr artykułu	
4×30	939 9059	

zawartość kartonu 1000 szt.



Kompletna nasadka do wkrętarki CLIPFIX 2.0*

nr artykułu		
989 8014		



Części zapasowe do CLIPFIX 2.0*

element	nr artykułu	
stopka do wkrętarki	989 8013	
bit do wkrętarki -2 szt	989 8009	

AIR-Z - mata strukturalna

szerokość mm	długość w opak. m	grubość mm	ilość w opakowaniu m ²	nr artykułu
1000	75	8	75	980 0284

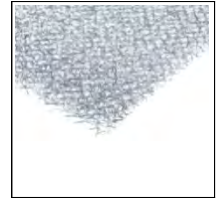

VAPOZINC - mata strukturalna z folią paroprzepuszczalną

szerokość mm	długość w opak. m	grubość mm	ilość w opakowaniu m ²	nr artykułu
1400	30	8	45	980 0285

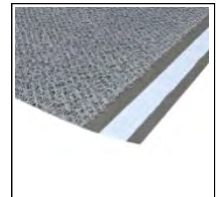
efektywna powierzchnia krycia 42 m²

Moduł solarny RHEINZINK-PV *, szklany laminowany, bezramkowy, monokrystaliczny, długość 1640 mm
UWAGA: cena nie podlega standardowym rabatom.

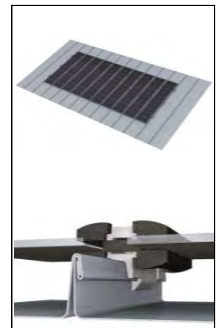
rozstaw rąbków mm	moc W / ilość ogniw / waga kg	nr artykułu
530	150 W / 30 / ~9,5 kg	980 0095
430	100 W / 20 / ~7,5 kg	980 0096

Uchwyt do modułu solarnego RHEINZINK-PV *

materiał	opakowania	nr artykułu
aluminium z EPDM	100 szt.	2139 9933

Cyna lutownicza LC-40

typ	nr artykułu
Pb 60% Sn 40%	980 0251

przelicznik: 10 szt. ≈ 2,25 kg
zawartość opakowania zbiorczego 25 kg

Cyna lutownicza bezołowiowa SnZn-801

typ	nr artykułu
Sn 91% Zn 9%	980 0269

przelicznik: 10 szt. ≈ 1,80 kg
zawartość opakowania zbiorczego ~ 18 kg

Płyn do lutowania PowerSurface

pojemnik	nr artykułu
750 ml ≈ 1 kg	980 0139

zawartość opakowania zbiorczego 15 szt.

Płyn do lutowania ZD-pro

pojemnik	nr artykułu
750 ml ≈ 1 kg	980 0212

zawartość opakowania zbiorczego 15 szt.

Maskownica rąbka

rozmiar mm	CLASSIC wazblank		prePATINA blaugrau		prePATINA schiefergrau	
	nr artykułu		nr artykułu		nr artykułu	
65/65	113 5002		413 5002		3513 5002	

grubość materiału: 0,65 mm

Płyn do czyszczenia blachy wazblank - SWEEPER

pojemnik	nr artykułu
1000 ml ≈ 1 kg	180 0232

zawartość opakowania zbiorczego 6 szt.



*) O szczegóły prosimy pytać doradców technicznych oraz dystrybutorów RHEINZINK



Miękki cynk do obróbek blacharskich, karbowany

grubość × szerokość mm	długość m	CLASSIC walcblank	
		nr artykułu	
0,60×333	15	514 5904	
0,60×250	20	514 4005	



Miękki cynk do obróbek blacharskich, gładki

grubość × szerokość mm	długość m	CLASSIC walcblank	
		nr artykułu	
0,60×450	12	514 4000	
0,60×333	15	514 4001	



Ołówek blacharski

		nr artykułu	
		189 8008	

zawartość opakowania zbiorczego 50 szt.



Klej do blachy ENKOLIT w puszcze

pojemność opakowania brutto kg	wydajność kg/m ²	nr artykułu	
11	2-3	980 0264	

zawartość opakowania zbiorczego 45 szt.



Klej do blachy ENKOLIT w tubie

pojemność opakowania ml	wydajność kg/m ²	nr artykułu	
310	2-3	980 0265	

zawartość opakowania zbiorczego 12 szt.



ENKE VORANSTRICH 933 - podkład gruntujący do produktów ENKE

pojemność opakowania brutto kg	wydajność g/m ²	nr artykułu	
2,5	100-200	980 0004	
20	100-200	980 0036	



ENKE MultiProtect - preparat do zabezpieczania blachy

pojemność opakowania brutto kg	wydajność g/m ²	do prePATINA blaugrau		do prePATINA schiefergrau	
		nr artykułu		nr artykułu	
4	200	980 0001		980 0040	
12	200	980 0005		-	-

Rura przeciwśniegowa*, długość 2 m - system certyfikowany

materiał	średnica/przekrój rury mm	Materiał naturalny		Materiał powlekany	
		index		index	
aluminium	30/2	AL0010		AL0010-P	

zawartość opakowania zbiorczego 10 szt.

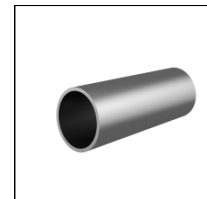
Wspornik rurowy pojedynczy*, śruby A2 - system certyfikowany

materiał	średnica/przekrój rury mm	Materiał naturalny		Materiał powlekany	
		index		index	
aluminium	30/2	AL0001A2		AL0001A2-P	

zawartość opakowania zbiorczego 10 szt.

Wspornik rurowy podwójny*, śruby A2 - system certyfikowany

materiał	średnica/przekrój rury mm	Materiał naturalny		Materiał powlekany	
		index		index	
aluminium	30/2	AL0002A2		AL0002A2-P	

zawartość opakowania zbiorczego 10 szt.

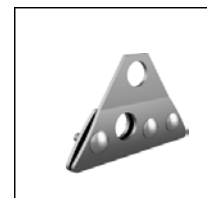
Blokada rury*, śruba A2

materiał	średnica/przekrój rury mm	Materiał naturalny		Materiał powlekany	
		index		index	
aluminium	30/2	AL0015A2		AL0015A2-P	

zawartość opakowania zbiorczego 50 szt.

Łącznik rury*

materiał	index
PVC	AL0016

zawartość opakowania zbiorczego 40 szt.

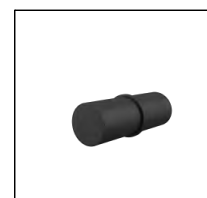
Zaślepka rury*

materiał	index
PVC	AL0017

zawartość opakowania zbiorczego 100 szt.



*) Artykuły niestandardowe, dostępne na zamówienie

Nowość w ofercie



Wspornik ławy kominiarskiej* do rąbka stojącego, śruby A2, zgodne z EN-516-1

materiał	Typ	Materiał naturalny		Materiał powlekany	
		index		index	
aluminium	A 5-30 stopni	AL1001A2		AL1001A2-P	
aluminium	N 20-50 stopni	AL1002A2		AL1002A2-P	

zawartość opakowania zbiorczego 16 szt.



Ława kominiarska*, zgodne z EN-516-1

rozmiar	materiał	Materiał naturalny		Materiał powlekany	
		index		index	
670	aluminium	AL1006		AL1006-P	
1000	aluminium	AL1010		AL1010-P	
1340	aluminium	AL1013		AL1013-P	
2000	aluminium	AL1020		AL1020-P	

zawartość opakowania zbiorczego 2 szt.



Wspornik ławy kominiarskiej* do rąbka stojącego, śruby A2, zgodne z EN-516-1

Typ	materiał	index	
10-45 stopni	stal nierdzewna	NR1001	

zawartość opakowania zbiorczego 4 szt.



Ława kominiarska*, zgodne z EN-516-1

rozmiar	materiał	index	
670	stal nierdzewna	NR1006	
1000	stal nierdzewna	NR1010	
1340	stal nierdzewna	NR1013	
2000	stal nierdzewna	NR1020	

zawartość opakowania zbiorczego 2 szt.

*) Artykuły niestandardowe, dostępne na zamówienie

Rura do uchwytów przeciwniegowych, długość 3 m

średnica/przekrój rury mm	materiał	nr artykułu	
32/2	aluminium	139 9945	

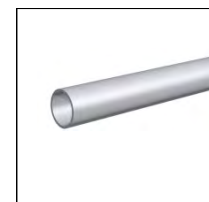
Uchwyt blokady przeciwniegowej pojedynczy

rodzaj	materiał	nr artykułu	
do rąbka podwójnego	aluminium	139 9951	
do rąbka kątownego	aluminium	139 9964	
zawartość opakowania zbiorczego 10 szt.			

Uchwyt blokady przeciwniegowej podwójny

opakowania	materiał	nr artykułu	
10 szt.	aluminium	139 9979	

Nadstawka do pojedynczego uchwytu blokady przeciwniegowej

opakowania	materiał	nr artykułu	
20 szt.	aluminium	139 9931	

Blokada lodu

opakowania	materiał	nr artykułu	
50 szt.	aluminium	139 9983	

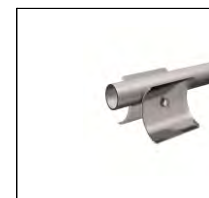
Złączka rury przeciwniegowej, 32/2 mm

opakowania	materiał	nr artykułu	
50 szt.	PVC	139 9944	





Uchwyt stopnia kominarskiego*, dla stopni od 250 do 300 mm szerokości, zgodne z EN-516-1

rozmiar mm	materiał	index
0 - 40 stopni	aluminium	2139 9995 LA-1650
0 - 40 stopni	stal nierdzewna	1439 9994 LA-1652

Nakrętki i śruby nierdzewne w zestawie.

Nie zawiera elementów mocujących do podestu.

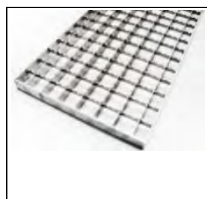

Podest dachowy - kratownica*, oczko: 30×30 mm, wysokość 25 mm, grubość 2 mm, zgodne z EN-516-1, nie zawiera mocowań

rozmiar mm	materiał	index
600×250	stal ocynkowana	LA-1210
800×250	stal ocynkowana	LA-1211
1600×250	stal ocynkowana	LA-1212
800×250	stal nierdzewna	LA-1263
1600×250	stal nierdzewna	LA-1267



Złącze* dla podestu dachowego do mocowania kratownic

	materiał	index
	stal ocynkowana	LA-1235
	stal nierdzewna	LA-1279



Podest dachowy - profil blaszany*, zgodne z EN-516-1, w zestawie śruby i nakrętki mocujące do uchwytu

rozmiar mm	materiał	index
600×250	stal ocynkowana	LA-1216
800×250	stal ocynkowana	LA-1220
1500×250	stal ocynkowana	LA-1223
3000×250	stal ocynkowana	LA-1227

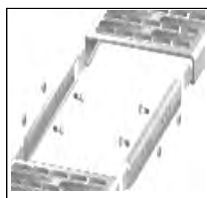

Łącznik* dla podestu dachowego - profil blaszany

	materiał	index
	stal ocynkowana	LA-1231
	stal nierdzewna	LA-1274



Uchwyt paneli solarnych* do rąbka stojącego

rozmiar	materiał	index
60x40	aluminium	LA-1416
100x40	aluminium	LA-1417
60x40	stal nierdzewna	LA-1436
100x40	stal nierdzewna	LA-1437

*) Artykuły niestandardowe, dostępne na zamówienie. UWAGA: cena nie podlega standardowym rabatom.

O szczegóły prosimy pytać doradców technicznych oraz dystrybutorów RHEINZINK

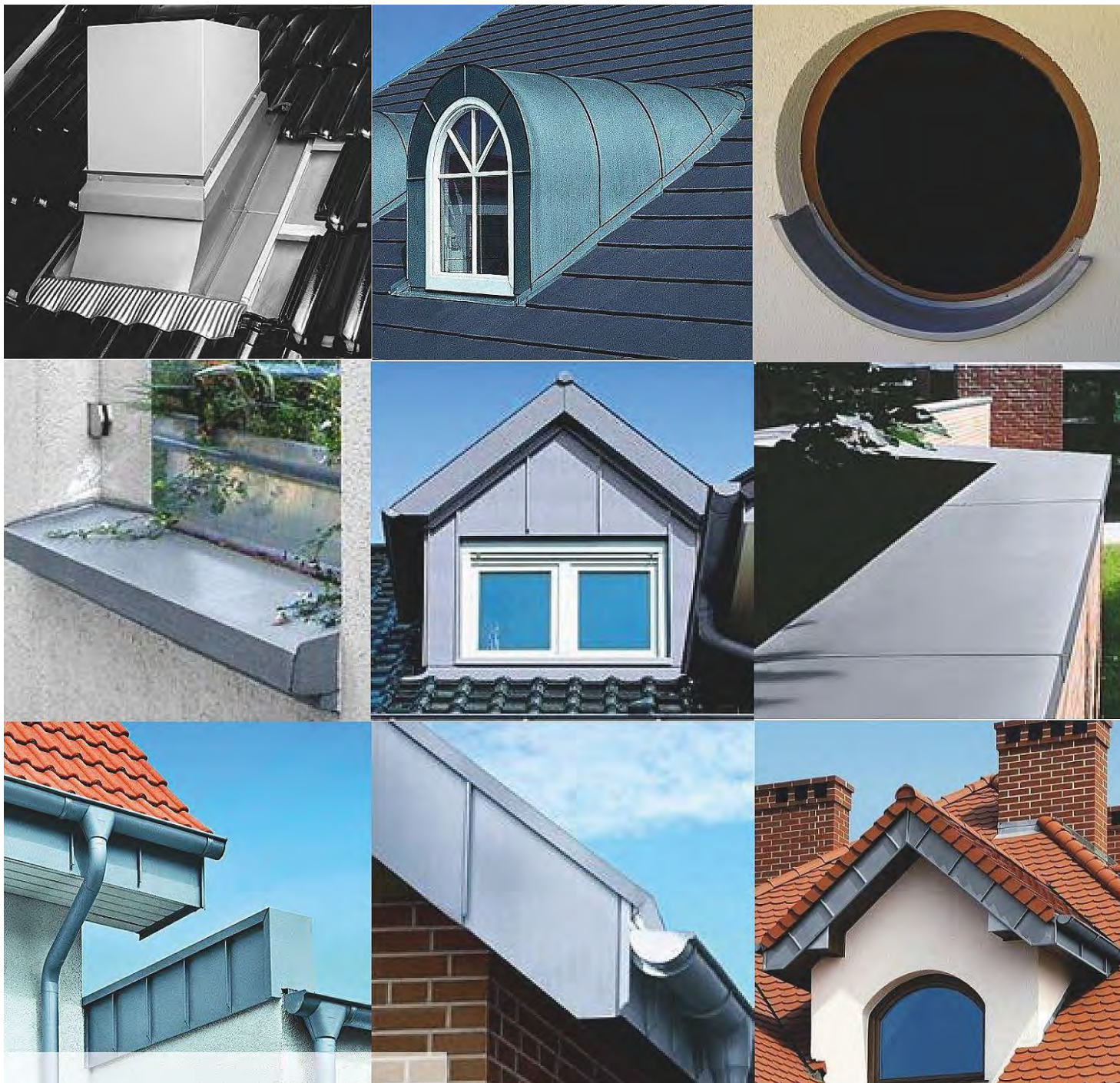

OBRÓBKI BLACHARSKIE

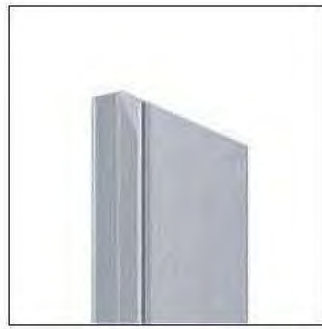

OBRÓBKA WIATROWNICY LUB PASA PODRYNNOWEGO

Profil startowy*, długość 3 m

rozw. × gr. mm	wymiary mm	CLASSIC wazlblank		prePATINA blaugrau		prePATINA schiefergrau z folią	
		nr artykułu		nr artykułu		nr artykułu	
167×0,70	a = 20	115 7886		415 7886		3615 7886	
167×0,80	b = 20	115 7816		415 7816		3615 7816	
	c = 25						
	d ≈ 102						

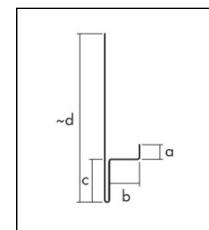

 Pas blachy na rąbek* - "formatka" standardowa gr. 0,70 mm, długość od 0,40 m do 1 m w rozwinięciu,
z półokrągłym docięciem i podgięciem

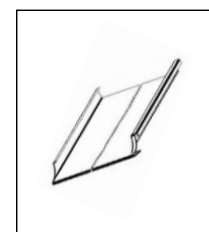
szerokość		CLASSIC wazlblank		prePATINA blaugrau		prePATINA schiefergrau z folią	
rolka mm	panel mm	nr artykułu		nr artykułu		nr artykułu	
670	600	114 3519		414 3519		3614 3519	
600	530	114 3504		414 3504		3614 3504	
500	430	114 3561		414 3561		3614 3561	

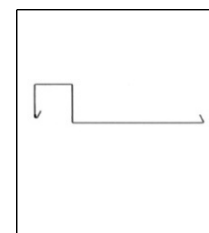

Nakrywka wiatrownicy* (do dachówki), długość 3 m

rozw. × gr. mm	wymiary mm	CLASSIC wazlblank		prePATINA blaugrau		prePATINA schiefergrau z folią	
		nr artykułu		nr artykułu		nr artykułu	
275×0,70	a = 15	115 7864		415 7864		3615 7864	
275×0,80	b = 40	115 7814		415 7814		3615 7814	
	c = 60						
e = 75	d = 70						



OBRÓBKA PASA NADRYNNOWEGO / OKAPOWEGO

 Pas okapowy pod blachę*, długość 3 m, $\alpha \approx 45^\circ$

rozw. × gr. mm	wymiary mm	CLASSIC wazlblank		prePATINA blaugrau		prePATINA schiefergrau z folią	
		nr artykułu		nr artykułu		nr artykułu	
333×0,70	a = 15	115 7863		415 7863		3615 7863	
333×0,80	b = 50	114 2417		414 2417		3614 2417	
	c = 30						
	d ≈ 238						

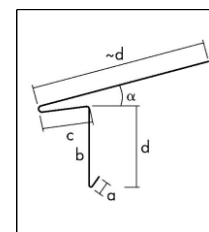

 Pas okapowy pod dachówkę*, długość 3 m, $\alpha \approx 120^\circ$

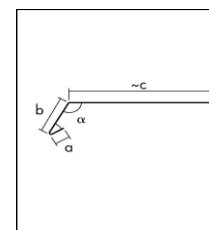
rozw. × gr. mm	wymiary mm	CLASSIC wazlblank		prePATINA blaugrau		prePATINA schiefergrau z folią	
		nr artykułu		nr artykułu		nr artykułu	
250×0,70	a = 15	115 7865		415 7865		3615 7865	
250×0,80	b = 50	115 7815		415 7815		3615 7815	
	c ≈ 185						

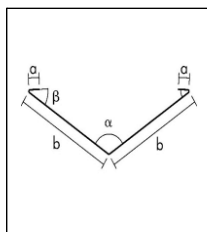

*) inne wymiary podlegają indywidualnej wycenie - patrz dalej USŁUGI PROFILOWANIA oraz FORMULARZ ZAPYTANIA / ZAMÓWIENIA

OBRÓBKI KOSZA



Kosz dachowy prosty*, długość 3 m

rozw. × gr. mm	wymiary mm	CLASSIC wazlblank		prePATINA blaugrau		prePATINA schiefergrau z folią	
		nr artykułu		nr artykułu		nr artykułu	
670×0,70	a = 30	115 7856		415 7856		3615 7856	
670×0,80	b = 305	115 7806		415 7806		3615 7806	
	α = 120°						

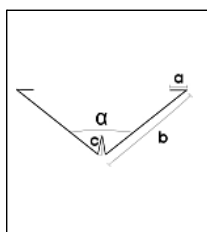

Kosz dachowy z odbojnikiem*, długość 3 m

rozw. × gr. mm	wymiary mm	CLASSIC wazlblank		prePATINA blaugrau		prePATINA schiefergrau z folią	
		nr artykułu		nr artykułu		nr artykułu	
670×0,70	a = 25	115 7876		415 7876		3615 7876	
670×0,80	b = 250	115 7826		415 7826		3615 7826	
	c = 60						
	α = 120°						

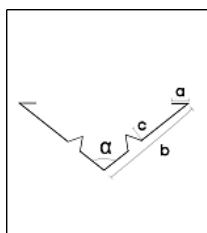

Kosz dachowy z przetłoczeniami*, długość 3 m

rozw. × gr. mm	wymiary mm	CLASSIC wazlblank		prePATINA blaugrau		prePATINA schiefergrau z folią	
		nr artykułu		nr artykułu		nr artykułu	
670×0,70	a = 25	115 7891		415 7891		3615 7891	
670×0,80	b = 250	115 7840		415 7841		3615 7841	
	c = 30						
	α = 120°						

*) inne wymiary podlegają indywidualnej wycenie - patrz dalej USŁUGI PROFILOWANIA oraz FORMULARZ ZAPYTANIA / ZAMÓWIENIA

OBRÓBKI KOMINA



Prefabrykowana obróbka komina do dachówki, 15°-55°; kpl. 4-elementowy

długość komina mm	szerokość mm	zastosowanie	prePATINA blaugrau	
			nr artykułu	
do 550	do 550	do połączi	413 2962	



Miękki cynk do obróbek blacharskich, karbowany

grubość × szerokość × długość mm	CLASSIC wazlblank	
	nr artykułu	
0,60×333×15000	514 5904	
0,60×250×20000	514 4005	



Miękki cynk do obróbek blacharskich, gładki

grubość × szerokość × długość mm	CLASSIC wazlblank	
	nr artykułu	
0,60×450×12000	514 4000	
0,60×333×15000	514 4001	

OBRÓBKI POZOSTAŁE
Profil kleszeniowy*, długość 3 m

rozw. × gr. mm	wymiary mm	CLASSIC wazblank		prePATINA blaugrau		prePATINA schiefergrau z folią	
		nr artykułu		nr artykułu		nr artykułu	
167×0,70	a ≈ 97	115 7885		415 7885		3615 7885	
167×0,80	b = 20	115 7835		415 7835		3615 7835	
	c = 20						
	d = 10						

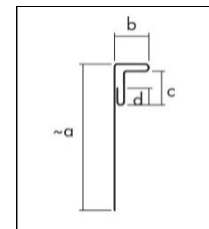
Zasuwka kalenicy*, długość 3 m

rozw. × gr. mm	wymiary mm	CLASSIC wazblank		prePATINA blaugrau		prePATINA schiefergrau z folią	
		nr artykułu		nr artykułu		nr artykułu	
100×0,70	a = 20	115 7888		415 7888		3615 7888	
100×0,80	b = 30	115 7838		415 7838		3615 7838	
	c = 20						
	d ≈ 20						

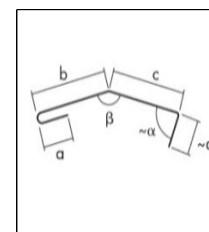
PREFABRYKOWANE PASY BLACHY NA RĄBEK
Pas blachy na rąbek* gr. 0,70 mm, długość od 0,40 m do 3 m (bez półokrągłego docinania końcówek pasów)

szerokość		CLASSIC wazblank		prePATINA blaugrau		prePATINA schiefergrau z folią	
rolka mm	panel mm	nr artykułu		nr artykułu		nr artykułu	
670	600	114 3519		414 3519		3614 3519	
600	530	114 3504		414 3504		3614 3504	
500	430	114 3561		414 3561		3614 3561	

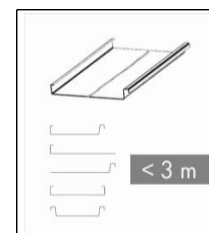

*) inne wymiary podlegają indywidualnej wycenie - patrz dalej USŁUGI PROFILOWANIA oraz FORMULARZ ZAPYTANIA / ZAMÓWIENIA

Pas blachy na rąbek gr. 0,70 mm, długość od 3 m (bez półokrągłego docinania końcówek pasów)

szerokość		CLASSIC wazblank		prePATINA blaugrau		prePATINA schiefergrau z folią	
rolka mm	panel mm	nr artykułu		nr artykułu		nr artykułu	
670	600	114 3519	-	414 3519	-	3614 3519	-
600	530	114 3504	-	414 3504	-	3614 3504	-
500	430	114 3561	-	414 3561	-	3614 3561	-

Dostępne na indywidualną wycenę, po wcześniejszym ustaleniu z przedstawicielem RHEINZINK Polska

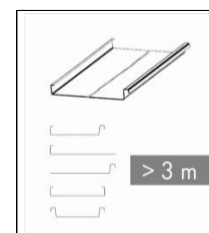
USŁUGI PROFILOWANIA
Usługi profilowania pasów blachy RHEINZINK na rąbek:

- szerokość: wg katalogu produktów standardowych rolek lub arkuszy RHEINZINK
- długość pasów: 400-4500 mm

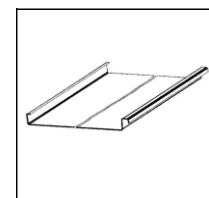
Usługa półokrągłego docinania końcówek pasów na rąbek

- z podgięciem lub bez

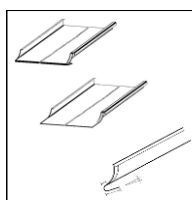
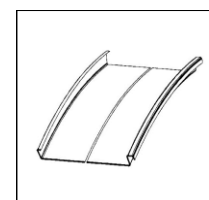
Usługa profilowania w łuk pasów na rąbek



SYSTEMY ELEWACYJNE

- 1 łuska rombowa
- 2 Duża łuska
- 3 łuska kwadratowa

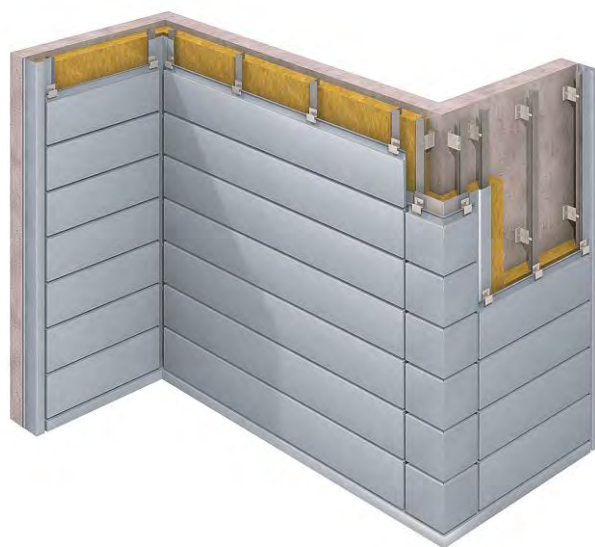
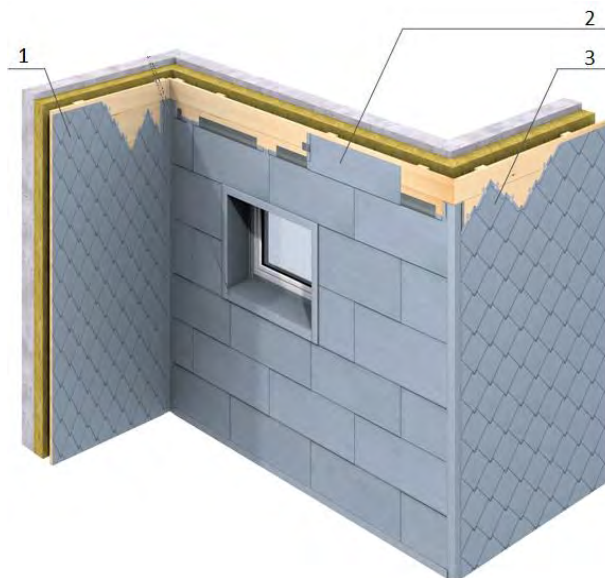

Panel poziomy HZ

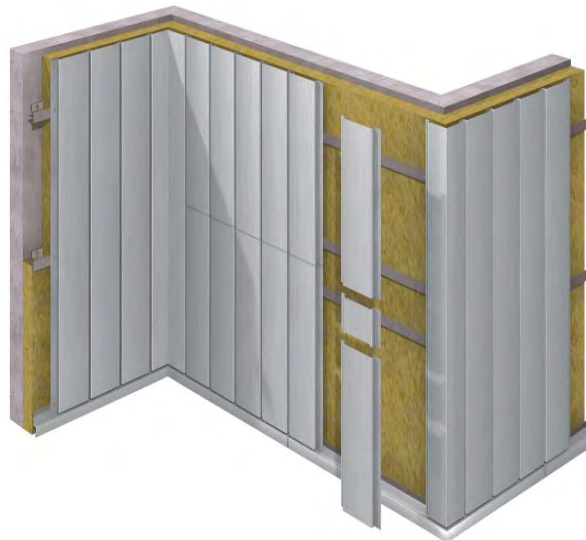

Panel wciskany SF



Panel SP-Line

Łuska kwadratowa RHEINZINK, w komplecie 2 żabki mocujące

grubość mm	krawędź mm	CLASSIC wazblank			prePATINA blaugrau			prePATINA schiefergrau		
		nr artykułu			nr artykułu			nr artykułu		
0,70	350×350	115 6037			415 6037			3515 6037		
wymiar budowlany (osiowy): 325×325 mm					Ilość szt./m ² : 10					

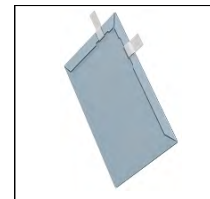
Łuska rombowa RHEINZINK, w komplecie 2 żabki mocujące

grubość mm	przekątna mm	CLASSIC wazblank			prePATINA blaugrau			prePATINA schiefergrau		
		nr artykułu			nr artykułu			nr artykułu		
0,70	225×386	115 6018			415 6018			-	-	-
wymiar budowlany (osiowy): 228×330 mm					Ilość szt./m ² : 28					

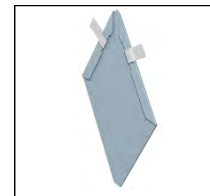
Żabki mocujące do łuski kwadratowej, rombowej

maks. wymiar łuski mm	materiał	nr artykułu	
≤ 400	CLASSIC wazblank	115 6061	
zawartość opakowania zbiorczego 500 szt.			

Duża łuska

CLASSIC wazblank	prePATINA blaugrau	prePATINA schiefergrau
grubość 0,70 -0,80 mm	grubość 0,70 -0,80 mm	grubość 0,70 -0,80 mm
standardowe rozwinięcia: 333×600 mm, 500×1000 mm, 600×1200 mm		
krawędź odpowiednio do rozwinięć: 283×550 mm, 450×950 mm, 550×1150 mm		

Podbitka dachowa SP-Line wraz z mocowaniami

grubość mm	szerokość mm	długość mm	powierzchnia krycia panela m ²	paczka zawiera szt.	waga m ² kg	prePATINA blaugrau		
						nr artykułu		
0,70	350	3000	1,05	3	7,20	413 6401		
wycena całego systemu na zapytanie								

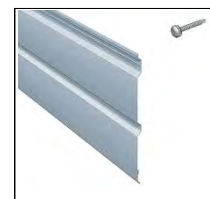
Panel wciskany SF, niedeklowany, fuga regulowana 0-30 mm, szerokość osiowa panela = widoczna część panela + 2 × ½ fugi

prePATINA blaugrau	prePATINA schiefergrau
grubość: 0,80 -1,00 mm	grubość: 0,80 -1,00 mm
szerokość: 200 - 333 mm	
długości standardowe 3 lub 4 m, pozostałe na zapytanie	

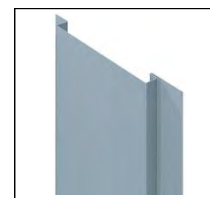
Panel poziomy HZ, niedeklowany, fuga stała 20 mm, szerokość osiowa panela = widoczna część panela + 2 × ½ fugi

prePATINA blaugrau	prePATINA schiefergrau
grubość: 1,00 -1,20 mm	grubość: 1,00 -1,20 mm
szerokość: 200 - 333 mm	
długości standardowe 3 lub 4 m, pozostałe na zapytanie	

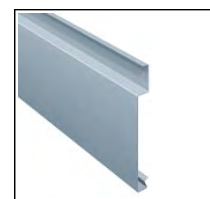



VAPOwall - elewacyjna folia wiatroizolacyjna

szerokość mm	długość w opak. m	nr artykułu	
1500	50	980 0286	

ilość w opakowaniu: 75 m²

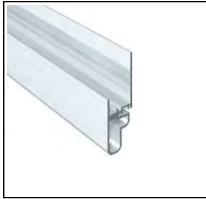

Szyna mocująca panel poziomy HZ

długość mm	materiał	nr artykułu	
2000	aluminium	939 9000	



ELEWACJE PERFOROWANE

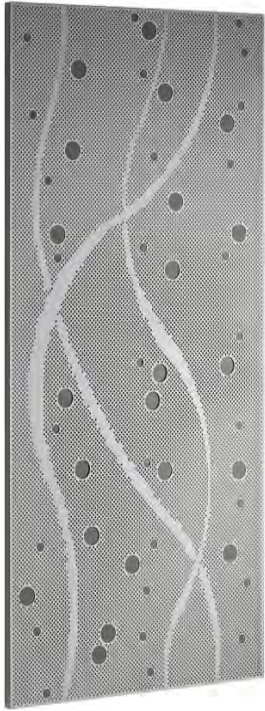

Efekty optyczne uzyskane przez łączenie dwóch rodzajów patyn, perforacji 5, 10 i 20 mm oraz kombinacja perforowanej i pełnej powierzchni blachy



Wariacja w formie prostokątnych i kwadratowych kasetonów i perforowanych ułożonych we wzór



Wycięta okrągła struktura - kombinacja otworów różnej wielkości



Strukturyzacja poprzez dowolne, laserowo cięte formy - interesujące efekty uzyskane dzięki tylnemu oświetleniu



Możliwość ułożenia motywów niezależnie od podziału elewacji

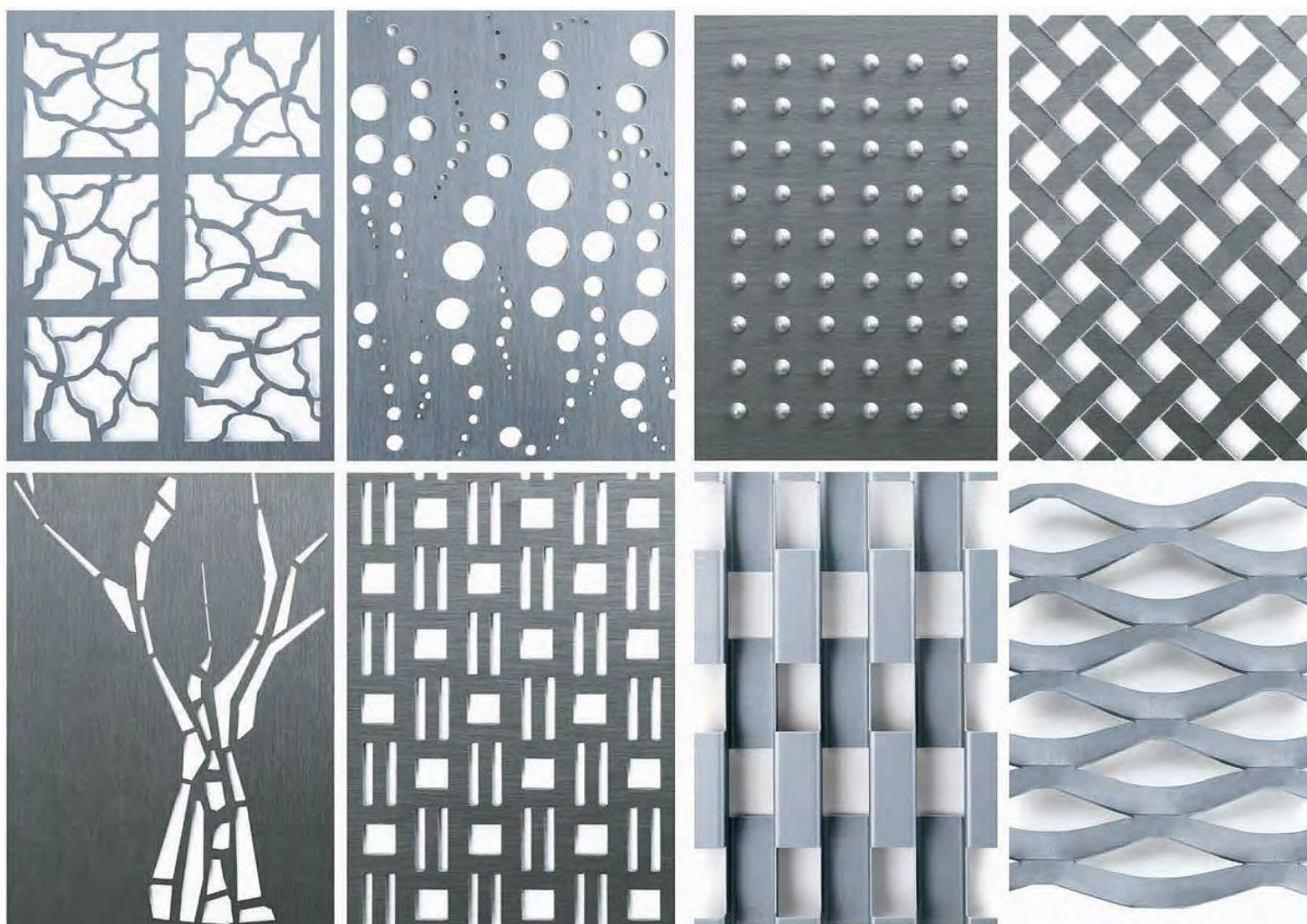

BLACHY PERFOROWANE

Dostępne w postaci arkuszy lub paneli. Graniczne wymiary i grubości:

CLASSIC walzblank grubości 0,70-2,0 mm	prePATINA blaugrau grubości 0,70-1,75 mm	prePATINA schiefergrau grubości 0,70-1,50 mm
szerokości do 1 m		
długości do 4 m		

BLACHY CIĘTO-CIĄGNIONE

Dostępne w postaci arkuszy lub paneli. Graniczne wymiary i grubości:

CLASSIC walzblank grubość (materiału wsadowego) 0,80-2,0 mm	prePATINA blaugrau grubość (materiału wsadowego) 0,80-1,75 mm	prePATINA schiefergrau grubość (materiału wsadowego) 0,80-1,50 mm
szerokości maks. do 1 m		
długości maks. do 4 m		

Wzory i ceny do uzgodnienia z działem handlowym oraz doradcami RHEINZINK Polska.



BLACHA PŁASKA



Arkusze RHEINZINK, długość 2000 mm; pełna paleta ≈ 1000 kg; artykuły standardowe, dostępne na bieżąco

grubość mm	szerokość mm	CLASSIC walcblank			prePATINA blaugrau			prePATINA schiefergrau z folią		
		nr artykułu			nr artykułu			nr artykułu		
0,60	1000	150 5018			-	-	-	-	-	-
0,65	1000	150 6014			450 6014			-	-	-
0,70	1000	150 7011			450 7011			3650 7011		
0,80	1000	150 9013			450 9013			3650 9013		
1,00	1000	151 3012			451 3012			-	-	-

na zapytanie dostępne są również arkusze długości 3000 mm oraz w grubościach większych od 1,00 mm
waga 1 m² blachy grubości 1 mm = 7,20 kg

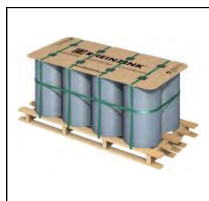

Rolka RHEINZINK, po 100 kg; pełna paleta ≈ 800 kg; artykuły standardowe, dostępne na bieżąco

grubość mm	szerokość mm	CLASSIC walcblank			prePATINA blaugrau			prePATINA schiefergrau z folią		
		nr artykułu			nr artykułu			nr artykułu		
0,70	1000	164 0018			464 0018			3664 0018		
0,70	400-670*	wg rozmiaru			wg rozmiaru			wg rozmiaru		
0,80	1000	165 0018			465 0018			3665 0018		
0,80	400-670*	wg rozmiaru			wg rozmiaru			wg rozmiaru		

*) typowe szerokości rolek: 400, 500, 600, 670, 1000 mm; pozostałe szerokości i ciężary na zapytanie



Rolka RHEINZINK, po 1000 kg

grubość mm	szerokość mm	CLASSIC walcblank			prePATINA blaugrau			prePATINA schiefergrau z folią		
		nr artykułu			nr artykułu			nr artykułu		
0,70	1000	164 0011			464 0011			3664 0067		
0,70	500-670*	wg rozmiaru			wg rozmiaru			wg rozmiaru		
0,80	1000	165 0011			465 0011			3665 0034		
0,80	500-670*	wg rozmiaru			wg rozmiaru			wg rozmiaru		
1,00	1000	167 0009			467 0009			3667 0046		
1,00	500-670*	wg rozmiaru			wg rozmiaru			wg rozmiaru		

*) typowe szerokości rolek: 400, 500, 600, 670, 1000 mm; pozostałe szerokości i ciężary na zapytanie

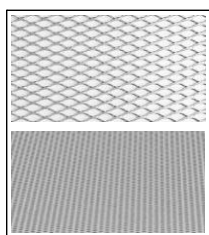

Blacha perforowana AERO, arkusz o wymiarach 1000 x 2000 mm

grubość mm	perforacja arkusza	CLASSIC walcblank			prePATINA blaugrau			prePATINA schiefergrau		
		nr artykułu			nr artykułu			nr artykułu		
1,00	63%	159 8500			-	-	-	-	-	-
1,00	46%	159 8000			459 8000			3559 8000		

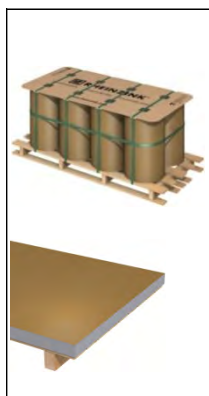

Arkusze i rolki RHEINZINK GRANUM, PRISMO i artCOLOR

Więcej informacji na stronie internetowej www.rheinzink.pl oraz u doradców techniczno-handlowych RHEINZINK

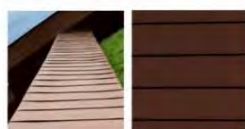
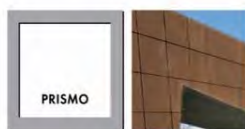



















skygrey
basalte

























gold
braun
blau
rot
grün
schwarz

reinweiß
perlgold
moosgrün
nussbraun
blau
ziegelrot
schwarzgrau



MASZYNY I NARZĘDZIA BLACHARSKIE

	nr artykułu	nazwa	produc.	nr produc.	
	990 1293	Nożyce otworowe lewe <i>Rundlochscherer links</i> 250 mm	STUBAI	2677 02	
	990 1294	Nożyce otworowe prawe <i>Rundlochscherer rechts</i> 250 mm	STUBAI	2677 01	
	990 1301	Nożyce proste prawe (pelikany) <i>Durchlaufschere PVC</i> 350 mm	STUBAI	2690 11	
	990 1300	Nożyce proste prawe (pelikany) <i>Durchlaufschere</i> 350 mm	STUBAI	2690 01	
	990 1315	Nożyce uniwersalne lewe <i>Komb.Blechscherer links</i> 280 mm	STUBAI	2705 01	
	990 1316	Nożyce uniwersalne prawe <i>Komb.Blechscherer rechts</i> 280 mm	STUBAI	2700 01	
	990 1314	Nożyce uniwersalne lewe <i>Komb.Blechscherer links PVC</i> 280 mm	STUBAI	2705 11	
	990 1317	Nożyce uniwersalne prawe <i>Komb. Blechscherer rechts PVC</i> 280 mm	STUBAI	2700 11	
	990 1318	Nożyce dźwigniowe prawe <i>Komb.Blechscherer übersetzt rechts</i> 260 mm	STUBAI	2701 01	
	990 1313	Nożyce dźwigniowe lewe <i>Komb.Blechscherer übersetzt links</i> 260 mm	STUBAI	2706 01	
	990 1191	Obcęgi symetryczne <i>Wulsten-Beißzange</i> 250 mm	STUBAI	2791 01	
	190 1144	Otwieracz rąbka <i>Falzaufbiegezange eingelegt PVC</i> 250 mm	STUBAI	2795 01	
	990 1820	Szczypce blacharskie przetykane <i>Flachzange PVC DG</i> 240 mm	STUBAI	2800 01	
	990 1821	Szczypce blacharskie zawiasowe <i>Flachzange eingelegt PVC</i> 240 mm	STUBAI	2805 01	
	990 1215	Cęgi okrągłe (szpicęgi) przetykane <i>Rundzange PVC DG</i> 240 mm	STUBAI	2810 01	
	990 1181	Cęgi uniwersalne proste przetykane <i>Falzzange gerade PVC DG</i> 18 mm	STUBAI	2820 01	
	190 1179	Cęgi uniwersalne proste przetykane <i>Falzzange gerade PVC DG</i> 60 mm	STUBAI	2820 02	
	190 1180	Cęgi uniwersalne proste <i>Falzzange gerade eingelegt PVC</i> 60 mm	STUBAI	2820 51	
	990 1167	Cęgi kątowe przetykane <i>Falzzange 45 PVC DG</i> 18 mm	STUBAI	2821 01	
	990 1168	Cęgi kątowe przetykane <i>Falzzange 45 PVC DG</i> 60 mm	STUBAI	2821 02	
	990 1164	Cęgi kątowe zawiasowe <i>Falzzange 45 PVC AG</i> 60 mm	STUBAI	2821 51	
	190 1159	Cęgi kątowe przetykane <i>Falzzange 90 PVC DG</i> 60 mm	STUBAI	2822 01	
	990 1160	Cęgi kątowe zawiasowe <i>Falzzange aufgelegt 60 mm, 90 PVC</i>	STUBAI	2822 51	
	990 1165	Cęgi małe <i>Falzzange leicht gerade eing. PVC</i> 24/180 mm	STUBAI	2829 01	
	990 1166	Cęgi małe <i>Falzzange leicht eingelegt 45, 20/180 mm</i>	STUBAI	2830 01	

nr artykułu	nazwa	produc.	nr produc.		
190 1131	Cęgi dachowe narożne <i>Eck-Falzzange eingelegt</i> PVC 60/280 mm	STUBAI	2824 51		
190 1125	Cęgi blacharskie uniwersalne <i>Quetschfalzzange gerade</i> PVC DG 80 mm	STUBAI	2828 01		
990 1055	Zaciskacz rynnowy <i>Dachrin.zange beschichtet</i> PVC 15 mm	STUBAI	2827 01		
990 1190	Obcęgi asymetryczne <i>Beißzange asymmetrisch poliert</i> 250 mm	STUBAI	1080 51		
990 1690	Zaginadło <i>Falzstück PE weiß mit Handgriff</i> 290x140 mm	STUBAI	2788 50		
990 1048	Fałdownik (bocian) <i>Quetsch-Falzisen</i> 800 g	STUBAI	2784 01		
990 1384	Zaginacz haków rynnowych <i>Rinnenträger-Abbiegezange</i> 600 mm	STUBAI	2824 11		
190 1183	Cęgi dachowe duże <i>Deckzange gerade</i> DG 120 mm	STUBAI	2823 12		
990 1187	Cęgi dachowe duże <i>Deckzange gerade</i> DG 180 mm	STUBAI	2823 18		
190 1184	Cęgi dachowe kątowe <i>Deckzange gebogen</i> 30, DG 160 mm	STUBAI	2823 56		
990 1033	Zaginadło dachowe <i>Schaleisen geschmiedet</i> 120 mm	STUBAI	2780 01		
990 1071	Zaciskacz rąbka pojedynczego <i>Winkelfalzschießer</i> 220 mm	STUBAI	2824 12		
990 1420	Zaciskacz rąbka podwójnego <i>Winkeldoppelfalzer</i> 200 mm	STUBAI	2824 15		
990 1054	Zaginacz okapu <i>Traufenkanter</i> 250 mm	STUBAI	2824 13		
190 1068	Zaciskacz okapu <i>Traufenschließer</i> 200 mm	STUBAI	2824 14		
990 1767	Szablon do trasowania <i>Anreißschablone gehärtet</i> 1,3 mm, 140x100 mm	STUBAI	2786 01		
190 1584	Młotek plastikowy <i>Spengler Kunststoffhammer keilform</i> 155x85x35	STUBAI	2785 01		
990 1585	Młotek plastik okrągły <i>Kunststoffhammer rund</i> 60 mm	STUBAI	2785 06		
190 1876	Młotek drewniany <i>Holzhammer mit Metallmantel</i> 60 mm	STUBAI	2785 16		
990 1378	Młotek PCV 400 G, ze śrutem	-	-		
990 1399	Lutownica z grotem młotkowym odgiętym 350 g (w komplecie kolba, grot, wąż i podstawka)	PERKEO	-		
190 1398					
990 1397					
990 1056	Dziurkacz blacharski HLS	M.A.S.C.	HLS		
990 1057	Dziurkacz blach. otworów podłużnych LLZ	M.A.S.C.	LLZ		
990 1960	Wycinak do blachy szeroki BK1	M.A.S.C.	BK1		
190 1145	Otwieracz rąbka 80 mm FAZ	M.A.S.C.	FAZ		



MASZYNY ORAZ URZĄDZENIA

Firma RHEINZINK może zaoferować kupno maszyn i urządzeń:

- profilarki rolkowe do rąbków (mobilne, warsztatowe, wielozadaniowe)
- profilarki do łuków
- gilotyny do blach ręczne i mechaniczne
- krawędziarki ręczne i mechaniczne, w tym również segmentowe
- urządzenia do zakańczania okapów (typu „EHA”)
- urządzenia ręczne do profilowania blach
- akcesoria do prac blacharskich (wózki do rolek blachy, rozwijarki, nożyce rolkowe itp.)



FORMULARZ ZAPYTANIA / ZAMÓWIENIA

FORMULARZ ZAPYTANIA / ZAMÓWIENIA (do wysłania)
RHEINZINK - pasy profilowane na rąbek, obróbki – profile



dane zamawiającego

Zapytanie cenowe Zamówienie
 Miejsce budowy
 Ulica
 Kod / Miejscowość

Firma wykonawcza
 Osoba kontaktowa
 Ulica
 Kod / Miejscowość
 Tel. / Faks

Firma handlowa
 Osoba kontaktowa
 Ulica
 Kod / Miejscowość
 Tel. / Faks

Architekt / Projektant
 Osoba kontaktowa
 Ulica
 Kod / Miejscowość
 Tel. / Faks

Termin planowanej dostawy

Data

Podpis

Rodzaj powierzchni
 RHEINZINK - CLASSIC walcblank
 RHEINZINK - prePATINA blaugrau
 RHEINZINK - prePATINA schiefergrau

Wskazówki:

Mocowanie blachy za pomocą łapek ruchomych jest bardzo ważne ze względu na zmianę długości pasów w zależności od temperatury.

Przykładowe mocowanie pasów blachy za pomocą łapek stałych przy pokryciach dachowych/elewacyjnych.

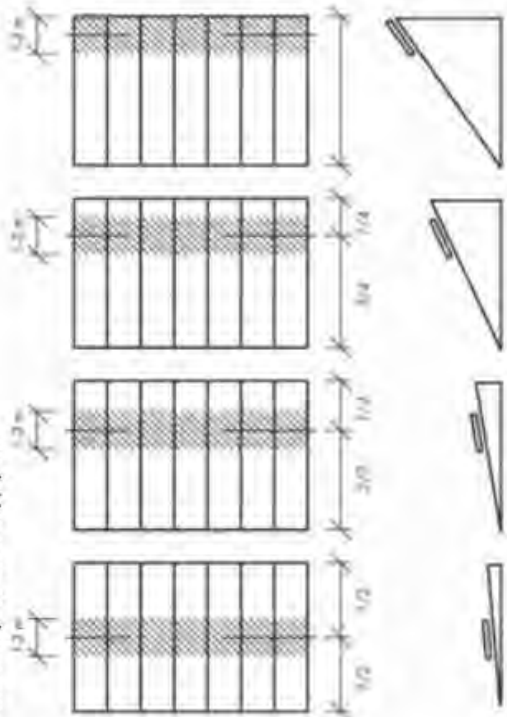

Schemat umieszczenia łapek stałych w zależności od kąta pochylenia dachu.



FORMULARZ ZAPYTANIA / ZAMÓWIENIA (do wysłania)



Pasy profilowane na rąbek

Zastosowanie: dach elewacja z taśmą uszczelniającą⁵ Rodzaj powierzchni:

Grubość (mm): 0,70 0,80 z folią RHEINZINK - CLASSIC walcblank

Pas przygotowany: na profilarce na zaginacze (do 4m) RHEINZINK - prePATINA blaugrau

RHEINZINK - prePATINA schiefergrau

dane zamawiającego

Rodzaj rąbka
typ profilu
(„odpad” na rąbki)

A
profil normalny
(około 70 mm)



B
2 rąbki dolne
(około 60 mm)

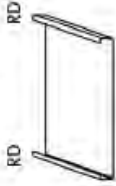

C
1 rąbek dolny
(około 30 mm)



D
1 rąbek górny
(około 40 mm)



E
2 rąbki górne
(około 80 mm)

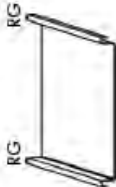

F
cięcie ukośne



RG – rąbek górny
RD – rąbek dolny

Pozycja	Ilość szt.	Rodzaj rąbka	Szerokość rolki (mm)	Długość z dodatkami ⁴ (mm)	Wygięcie w łuk ¹		Z której strony RG		Wycięcia na półokrąg [EHA] ²			Cięcie ukośne ³		
					s (mm)	h (mm)	lewej (x)	prawej (x)	górne (x)	dolne (x)	gąsiorowe (x)	a (mm)	b/c (mm)	górne (x)
1														
2														
3														
4														
5														
6														
7														
8														
9														
10														

1-5 patrz załącznik

1. Wyprofilowany pas na rąbek, wygięcie w łuk (RBM)

system RHEINZINK

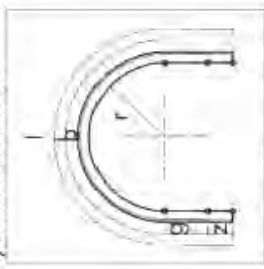

Wymiary i oznaczenia,
które są wymagane w celu bezproblemowej produkcji:

Przykład: pas półokrągły z zakończeniem prostym:

b = długość łuku

g = prosta

z = długość dodana na zagięcie oraz dodatek
na tolerancje wymiarów na budowie

r = promień

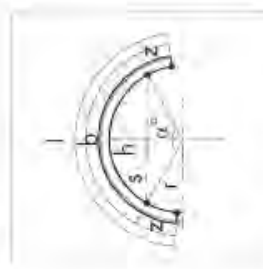

Przykład: pas półokrągły

s = rozpiętość łuku

h = wysokość w środku

l = długość całkowita pasa

wyznaczenie promienia:

znając rozpiętość łuku oraz wysokość można wyliczyć
promień: $r = h/2 + s^2/8h$

2. Wycięcie na półokrągło / zagięcie (EHA)

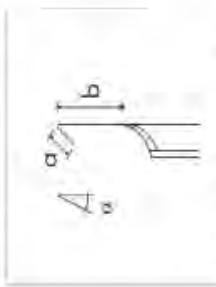

Wycięcie na półokrągło, zakończenie górne

Zastosowanie:

- pod parapetami
- pod obróbkami, atykiem, gzymsów
- pod punktem przelamania dachu mansardowego

Wymiary i oznaczenia:

b = 10 mm < b < 70 mm

a = długość zagięcia od 20 do 40 mm

α = kąt wew. zagięcia $\alpha \geq 40^\circ$

Uwaga: wymiar a + b ≤ 90 mm, wycięcia nie są możliwe przy pasach ukośnych

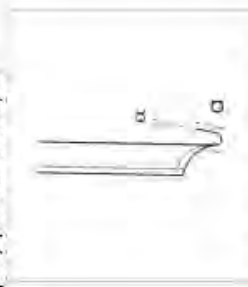

Wycięcie na półokrągło, zakończenie dolne

Zastosowanie:

- zakończenie przy okapie
- obróbki pod dachówkę
- przelamanie dachu
- łączenie poprzeczne
- łączenie w koszu
- dolne zakończenie elewacji
- nadproża okienne

Wymiary i oznaczenia:

a = długość odgięcia od 20 do 40 mm

α = kąt wew. zagięcia, $\alpha = 10^\circ$

3. Cięcie ukośne:

Jeśli to możliwe przygotować szablon.

Podać kąt $\mu \leq 30^\circ$ (kąt nachylenia połaci dachu).

Większe kąty nachylenia prosimy konsultować z doradcami technicznymi RHEINZINK

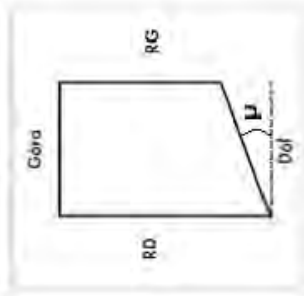

4. Dodatek na długości:

Uwzględnić dodatkowy materiał, który konieczny będzie do wykonania zakończenia dolnego lub/i górnego.

5. Osobno zamówić taśmę uszczelniającą

Przy zastosowaniu taśmy zmieni się wymiar rąbka górnego

UWAGI:

Uwaga: kierunek rąbków

Proszę podawać kierunek rąbków (wskazać rąbek górny), w przeciwnym razie może nastąpić pomylenie kierunku układania.

Wskazówka:

W przypadku innych, nie prezentowanych przez nas kształtów i form należy skontaktować się w sprawie zamówienia z biurem RHEINZINK.

Przykład: wyprofilowany pas na rąbek, zaokrąglenie
 bez wycięcia końcówek na półokrągło,
 RHEINZINK prePATINA blaugrau

grubość blachy	=	0,80 mm
szerokość rolki	=	500 mm
wymiar osiowy rąbków	=	~430 mm
kształt profilu	=	wg nadesłanego szkicu
rozpiętość łuku (s)	=	2120 mm
wys. w środku (h)	=	775 mm
dł. pasa (b+2z)	=	2700mm

Wskazówka:

- średnica mini.: 0,55 m (wypukła)
- średnica mini.: 2,50 m (wkłęsta)
- l = całkowita dł. pasa (b + 2g + 2z)

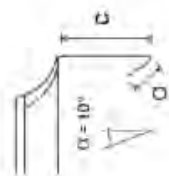

**Wycięcie na półokrągło, zakończenie dolne,
 zagięcie gzynsowe**

Zastosowanie:

- obróbka gzynsu

Wymiary i oznaczenia (stałe):

a = długość zagięcia 20 mm

c = długość zagięcia 40 mm

α = kąt zagięcia, 10°

Wyprofilowany pas

zastosowanie w systemie RHEINZINK:

dachy, lukarny, elewacje, obróbki pod dachówkę.

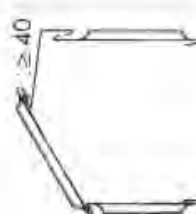

Wymiary pasów:

- wymiar osiowy ≥ 300 mm,
- długość pasa od 400 do 4000 mm

Inne długości na zamówienie:

Uwaga: Dostawa

Maksymalna długość transportowa wynosi

w przypadku dostawy przez RHEINZINK: 6,0 m.

Przekraczając tę długość dostawy możliwe są

po uprzednim ustaleniu łąga z RHEINZINK lub istnieje

możliwość odbioru materiału własnym transportem.

Umożliwiamy bezpłatny wynajem maszyn

profilujących.

RHEINZINK - PROFILE BLACHARSKIE ZAAWANSOWANE





Zapytanie cenowe Zamówienie formaru

	grubość blachy (mm)				foliowanie
RHEINZINK CLASSIC walcblank	0,65 <input type="checkbox"/>	0,70 <input type="checkbox"/>	0,80 <input type="checkbox"/>	1,00 <input type="checkbox"/>	
RHEINZINK prePATINA blaugrau	0,65 <input type="checkbox"/>	0,70 <input type="checkbox"/>	0,80 <input type="checkbox"/>	1,00 <input type="checkbox"/>	folia <input type="checkbox"/>
RHEINZINK prePATINA schiefergrau	0,65 <input type="checkbox"/>	0,70 <input type="checkbox"/>	0,80 <input type="checkbox"/>	1,00 <input type="checkbox"/>	folia <input type="checkbox"/>
RHEINZINK - perforowany CLASSIC walcblank, Ac 63%				1,00 <input type="checkbox"/>	

Zastosowanie: Dach Elewacja Obróbki

pozycja	szerokość (mm)	sztuk o dt. 3000 mm	sztuk o dt. 2000 mm	sztuk o dt. mm

Przy zagięciu 180° (= 2 zagięcia) proszę zaznaczyć:

- standardowy 
- zaciśnięty 

Dodatkowe wyjaśnienia na następnej stronie



ZAŁĄCZNIK: WYJAŚNIENIA ZWIĄZANE Z ZAMÓWIENIEM PROFILI BLACHARSKICH



Informacje potrzebne do produkcji (oznaczenia):

Oznaczyć "⊗" stronę widoczną:

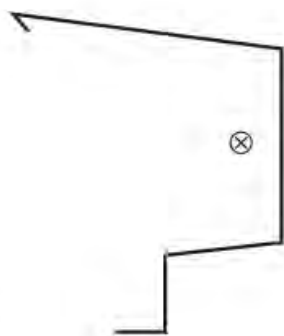

Podać wszystkie długości zagięć:

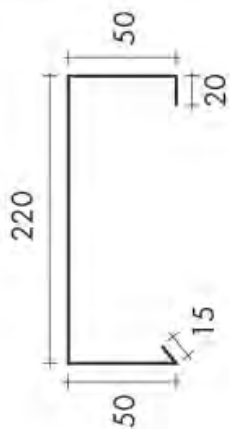

Podać wszystkie kąty: ($< 35^\circ = 2$ zagięcia)

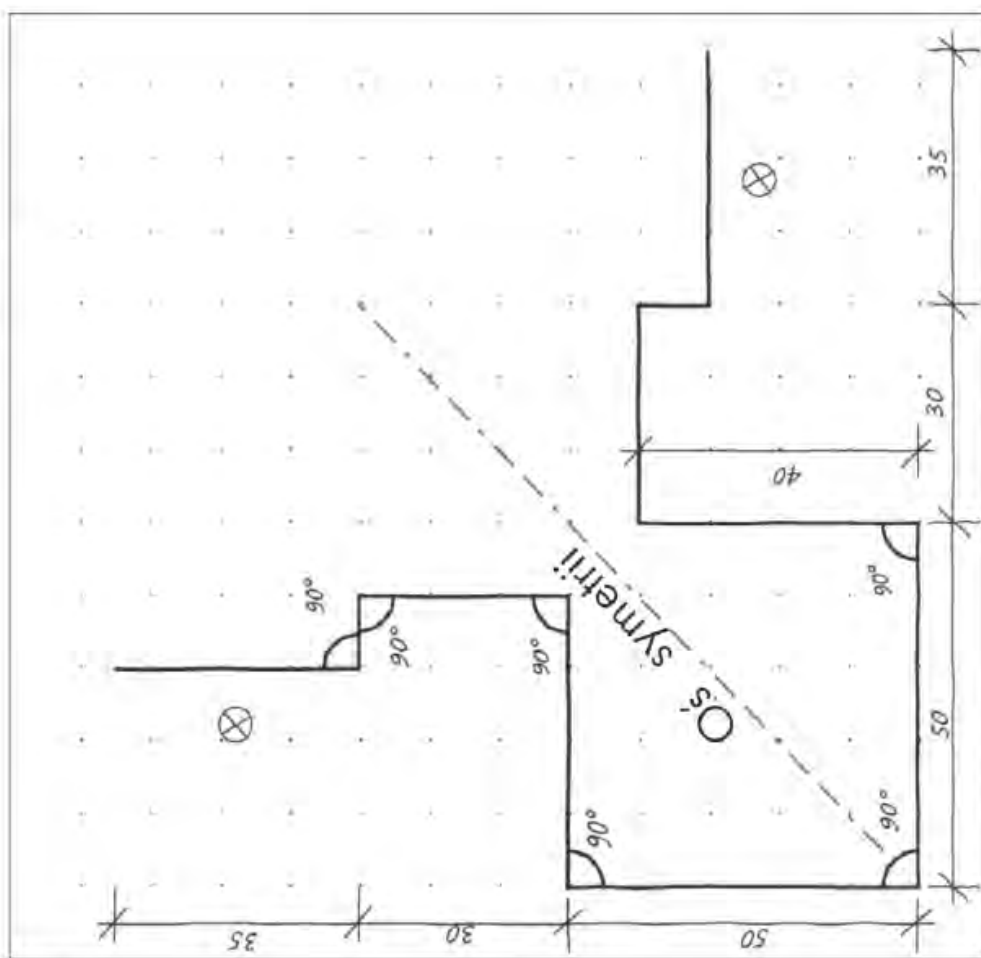
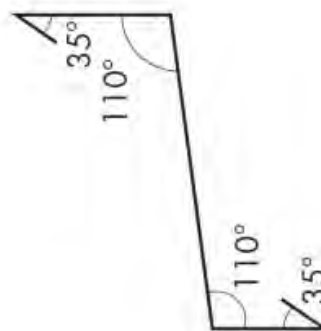



Region 1
tel: +48 660 775 805
region1@rheinzink.pl

Region 2
tel: +48 604 605 592
region2@rheinzink.pl

Region 3
tel: +48 608 087 070
region3@rheinzink.pl